

## ÉCLAIRAGE EN LIGNE

### ■ LINEAR



### ■ U-LINE



### ■ RAIL 3 PHASES



- LINEAR \_\_\_\_\_ 3
- MODULE RETROFIT \_\_\_\_\_ 9
- SOLUTION POUR RAIL CANALIS® \_\_\_\_\_ 12
- RAIL 3 PHASES
- Solution PROJECTEURS \_\_\_\_\_ 13
- Solution RÉGLETTES \_\_\_\_\_ 17
- Solution ALYCE \_\_\_\_\_ 18
- VIDÉO SURVEILLANCE \_\_\_\_\_ 19

LINEAR

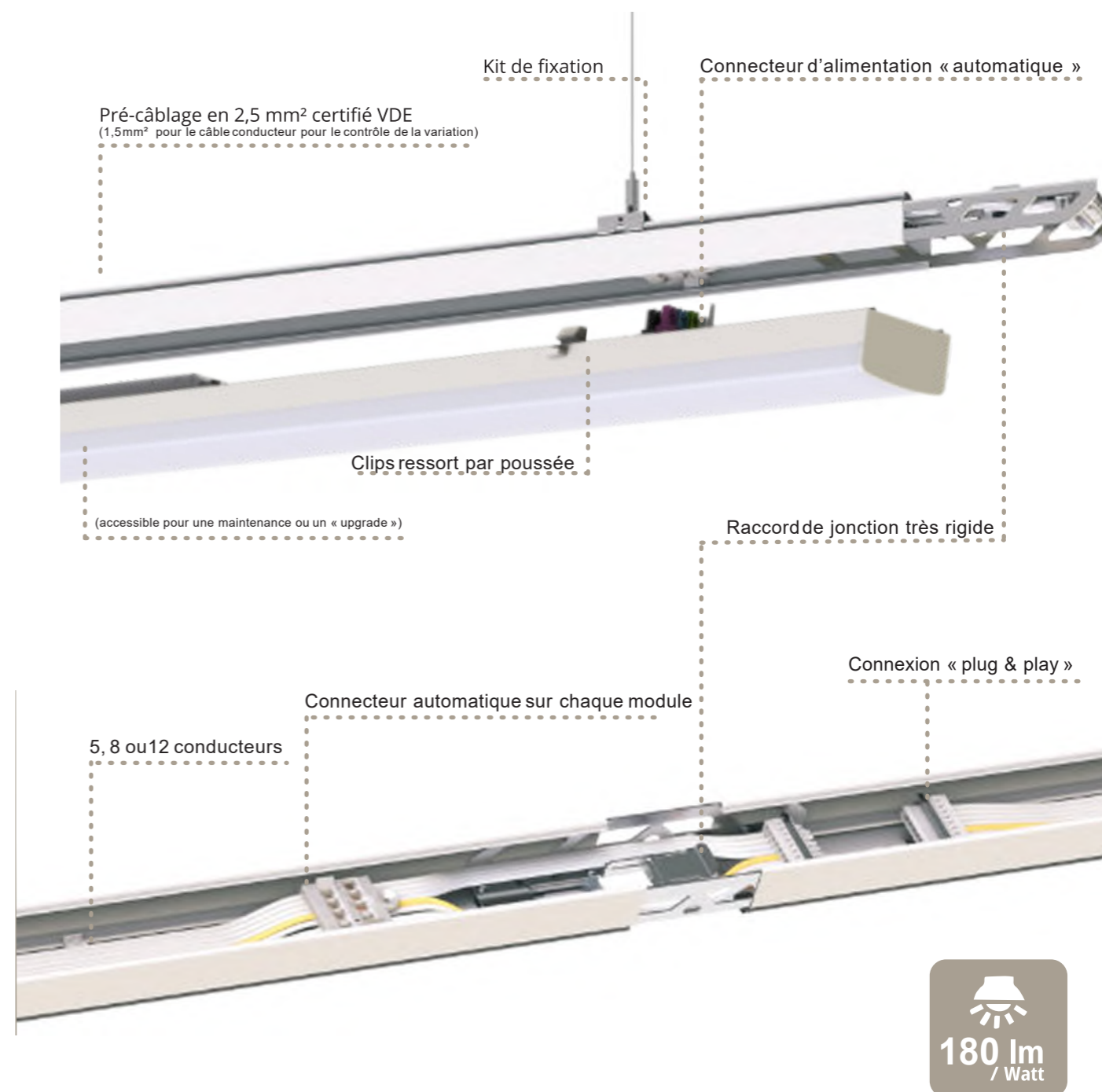

Economisez 70% sur le coût et le temps de votre installation

**Installation sans outillage !**

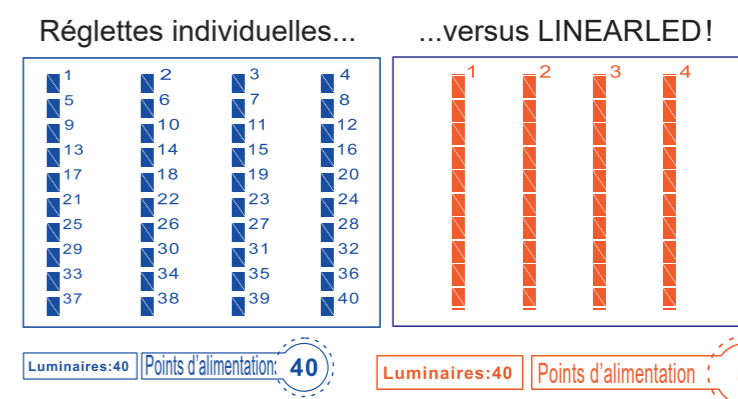

Identification de la couleur de finition de la référence :

XXXX Finition blanc

XXXX Toute finition

XXXX Finition noir

MALLTIS

MALLTIS

Un éclairage en ligne continue, **esthétique et économique**

**Avant**



Installation composées de réglettes avec des tubes fluorescents de 2x58W:  
- Soit une consommation de 130W par réglette

**Après**



Relamping avec des réglettes Linear réglées sur 55W

=

60% d'économie

En prime, un gain sur la luminosité générale du magasin et une amélioration du confort oculaire.

**Puissance réglable au montage**



PI	Po	Irated	1	2	3
75W	69W	440mA	—	—	—
65W	60W	380mA	ON	—	—
55W	50W	320mA	—	ON	—
45W	41W	270mA	ON	ON	—
40W	37W	240mA	—	—	ON
35W	32W	210mA	ON	—	ON
30W	27W	180mA	—	ON	ON
25W	22W	140mA	ON	ON	ON

Vous pouvez très facilement moduler la puissance nécessaire lors de l'installation

Rail porteur :



4 câbles E1+, E1-, E2+, E2-

CHR

5 câbles L1, L2, L3, N, G pour piloter l'alimentation



Finition blanche ou noire

2 câbles pilote : Dim+, Dim- pour 1-10V ou DALI

5 conducteurs

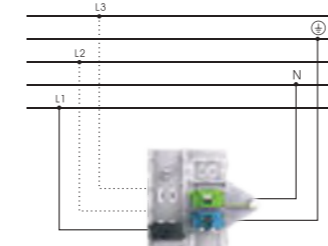

86010  
NC

8 conducteurs

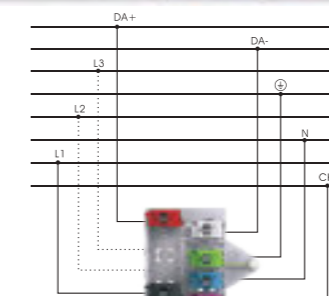

86014  
86031

12 conducteurs

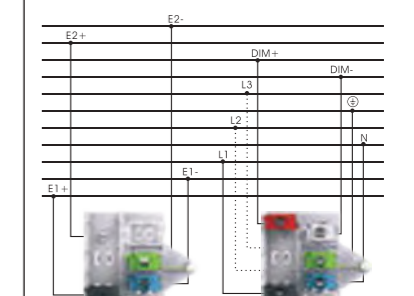

86015  
NC

**Assemblage en moins de 1 minute !**

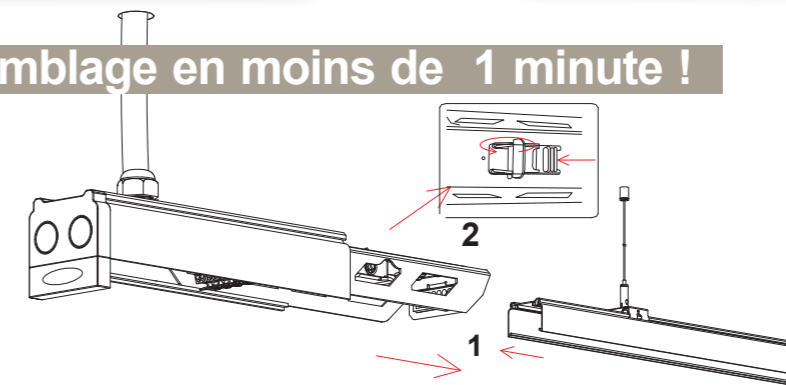

MALITIS

MALITIS

Raccords de couplage :

	<b>Connecteur nodule L1</b> 5/8/12 conducteurs	<b>86038</b> NC		<b>Connecteur nodule L2</b> 5/8/12 conducteurs	<b>86039</b> NC
	<b>Connecteur nodule L3</b> 5/8/12 conducteurs	<b>86040</b> NC		<b>Connecteur nodule L4</b> 5/8/12 conducteurs	<b>86041</b> NC
	<b>Connecteur nodule T1</b> 5/8/12 conducteurs	<b>86042</b> NC		<b>Connecteur nodule T2</b> 5/8/12 conducteurs	<b>86043</b> NC
	<b>Connecteur nodule T3</b> 5/8/12 conducteurs	<b>86044</b> NC		<b>Connecteur nodule T4</b> 5/8/12 conducteurs	<b>86045</b> NC
	<b>Connecteur nodule T5</b> 5/8/12 conducteurs	NC NC		<b>Connecteur nodule T6</b> 5/8/12 conducteurs	NC NC
	<b>Connecteur nodule T7</b> 5/8/12 conducteurs	NC NC		<b>Connecteur nodule X1</b> 5/8/12 conducteurs	NC NC
	<b>Connecteur nodule X2</b> 5/8/12 conducteurs	NC NC		<b>Connecteur nodule X3</b> 5/8/12 conducteurs	NC NC
	<b>Connecteur nodule X4</b> 5/8/12 conducteurs	NC NC		<b>Connecteur nodule X5</b> 5/8/12 conducteurs	NC NC

Kit avec câble acier

Kit avec chaîne

Etrier inox seul



Terminaison

Presse étoupe

Faisceau

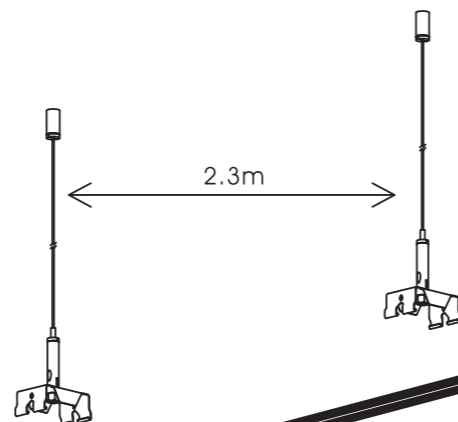
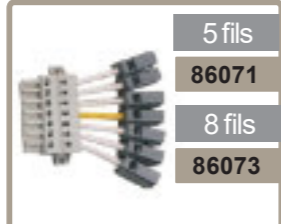

Nos modules LED sont étudiés pour perdre un minimum de flux lumineux et offrir un rendement optimal !

- 130 à 180 Lm/W
- Perte de flux <20%
- Durée de vie = 50 000 h
- PF > 0,95
- LMF = 0,96 (Luminaire Maintenance Factor)
- LSF = 0,98 (Luminaire Survival Factor)

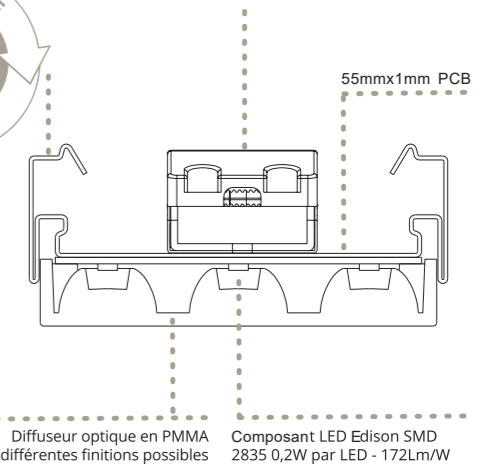

Un choix d'angles de diffusion adaptés à la configuration de chacun de vos projets

Angle	Puissance	4000K	5000K
30°	35-58W	NC	NC
	25-75W (DALI)	NC	NC
60°	35-58W	NC	NC
	25-75W (DALI)	NC	NC
90°	33-58W	NC	NC
	25-75W (DALI)	86080	NC
30x110°	33-58W	NC	NC
	25-75W (DALI)	NC	NC
120°	33-58W	86030	86035
	25-75W (DALI)	86037	86046
SA25°	33-58W	NC	NC
	25-75W (DALI)	NC	NC
DA25°	33-58W	NC	NC
	25-75W (DALI)	NC	NC

■ Diffuseur  
Différents modèles possibles.  
Standard : version opale

■ Cache

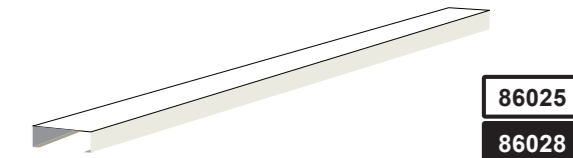

A utiliser lorsque le module LED n'est pas nécessaire de façon continue



W maxi	Nombre de LED SMD 0,2W 2835	Flux lumineux nominal (Lm)	Driver de marque
58 W	290	10 440	Osram OT FIT 60/220
63 W	315	11 340	Osram OT FIT 65/220
75 W	375	11 340	Boke 1-10V ou DALI



### Contrôleurs de présence et de luminosité

Nécessite un driver DALI et un rail avec 8 fils minimum

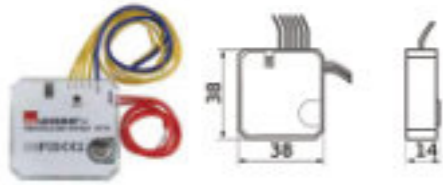

32253

Module de boutons-poussoirs avec 4 entrées binaires et une passerelle Bluetooth®.



32254

3CCT sélectionnable par DIP  
Multicapteur DALI avec zone de détection particulièrement élevée.  
sélection de la puissance par DIP

L'utilisation d'un détecteur de luminosité permet une réduction de la consommation additionnelle de plus de 50% selon l'importance de l'apport de la lumière extérieure.

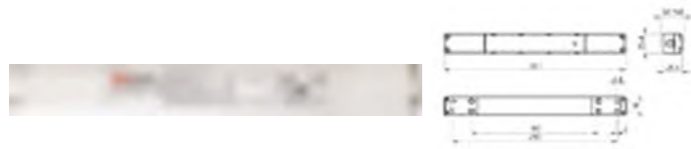

32255

Alimentation DALI pour la solution multi-pièces B.E.G. DALI-LINK



3CCT sélectionnable par DIP

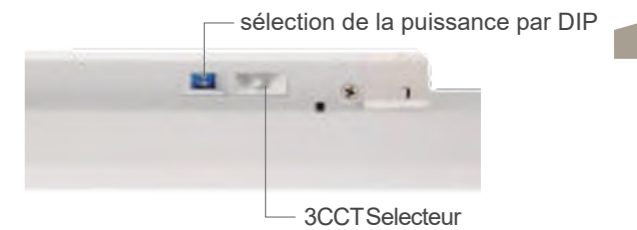

blanc

Luminaire		86255	1200*35mm	28/32/36/40W	4480lm-6400lm	ON/OFF
		86256	1500*35mm	35/40/45/50W	5600lm-8000lm	ON/OFF
Track rail		86257	1500mm			
Terminaison		86258	Terminaison			
Alimentation		86259	Boîte d'alimentation, 1 nécessaire par rangée			
Câble		86260	Câble de suspension acier de 3 mètres			

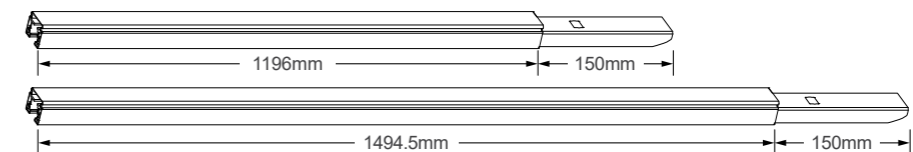

MALLTIS

MALLTIS

La partie jaune indique le côté polarisé

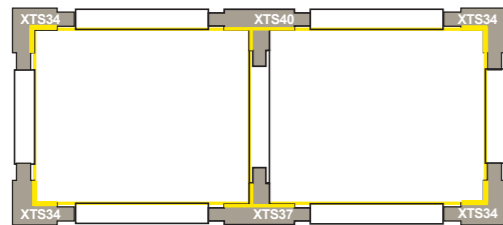
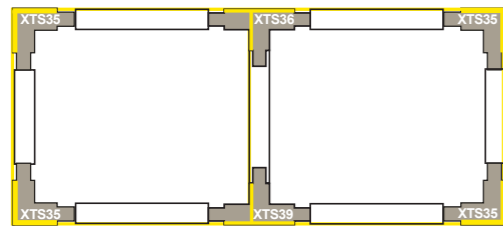
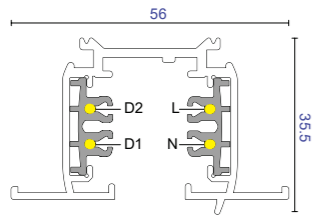

Rail de 2m

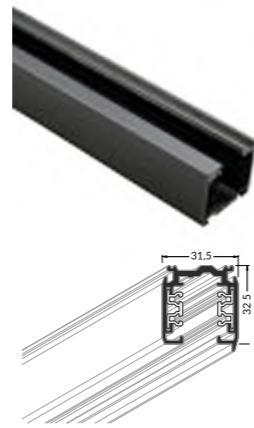

45619  
45634

Terminaison

XTS41

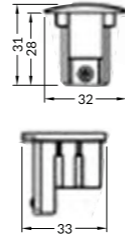

45632  
45633

Adaptateur



45704  
45693

Prise 220V

45705  
45654

Kit suspension

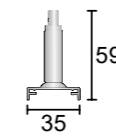

45635  
45640

Adaptateur pour pose en applique

NC  
NC



Raidisseur



XTS61

45690  
45695

Batterie de secours

NC  
NC



SYSTÈME DE RAILS

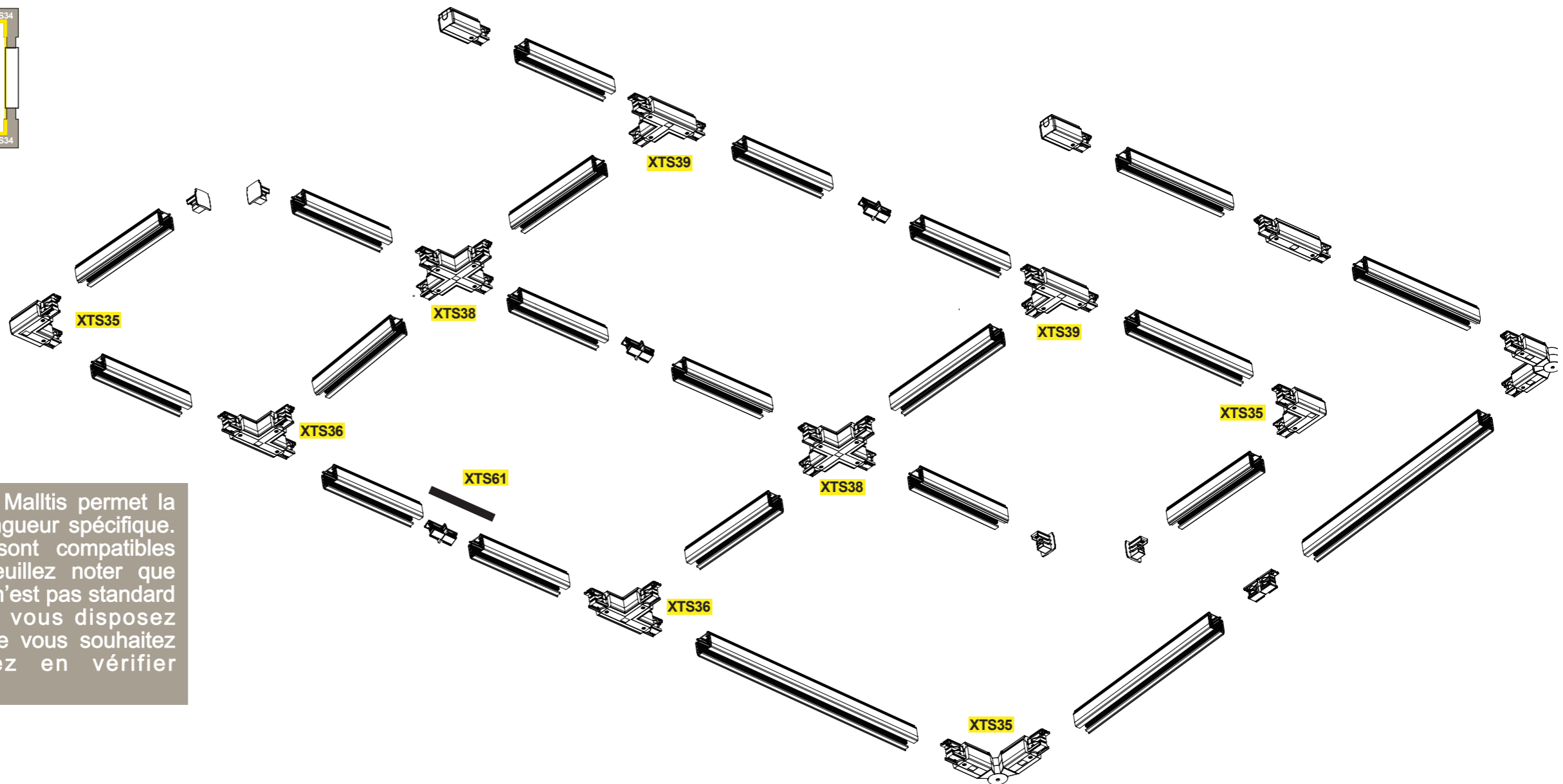











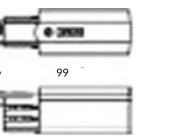

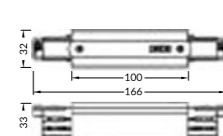

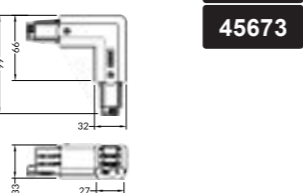

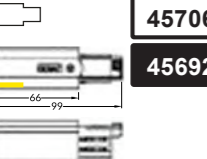

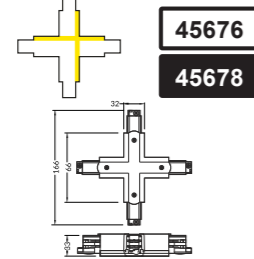
Le modèle de rail utilisé par Malttis permet la découpe pour obtenir une longueur spécifique. Les accessoires proposés sont compatibles avec cette fonctionnalité. Veuillez noter que l'empreinte de ce type de rail n'est pas standard et que par conséquent, si vous disposez d'accessoires de ce type que vous souhaitez réemployer, vous devrez en vérifier préalablement la compatibilité.

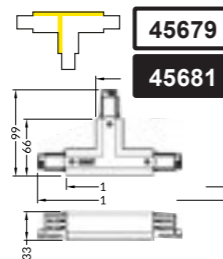
MALLTIS

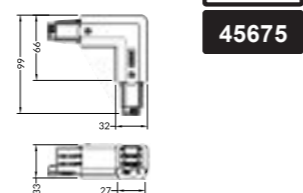
MALLTIS

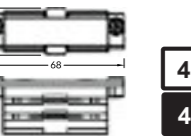



Connecteurs

<p><b>XTS11</b></p>  <p>45620 45625</p> 	<p><b>XTS14</b></p>  <p>45622 45626</p> 	<p><b>XTS60</b></p>  <p>45623 45699</p>	<p><b>XTS34</b></p>  <p>45643 45673</p> 
<p><b>XTS12</b></p>  <p>45706 45692</p> 	<p><b>XTS38</b></p>  <p>45676 45678</p> 	<p><b>XTS36</b></p>  <p>45679 45681</p> 	<p><b>XTS35</b></p>  <p>45630 45675</p> 
<p><b>XTS21</b></p>  <p>45627 45628</p> 	<p><b>XTS37</b></p>  <p>45642 45683</p>	<p><b>XTS40</b></p>  <p>45687 45689</p>	<p><b>XTS39</b></p>  <p>45684 45686</p> 



Projecteurs

 <p><b>Puissance</b> 35W</p> <p><b>Lumen</b> 3 720</p> <p>50 000h</p> <p>5000K <b>45615</b> <b>45696</b></p> <p>4000K <b>45641</b> <b>45697</b></p> <p>3000K <b>45637</b> <b>45698</b></p> <p>Angle du faisceau réglable de 10 à 60°</p>	 <p><b>Puissance</b> 38W</p> <p><b>Lumen</b> 4 320</p> <p>50 000h</p> <p>5000K <b>45652</b> <b>10851</b></p> <p>4000K <b>45652</b> <b>10851</b></p> <p>3000K <b>45700</b> <b>45701</b></p>
---	---

Indicateur du niveau de rendu de couleur.



MALLTIS



MALLTIS



**Puissance**  
28W

**Lumen**  
3 000

**Ra90+**

50 000h, RoHS, ErP, 60°

5000K		
4000K	NC	NC
3000K	45702	10850



**Puissance**  
2x40W

**Lumen**  
8 400

**Ra90+**

50 000h, RoHS, ErP, 60°

5000K	NC	NC
4000K	NC	NC
3000K	NC	45703

---



**Culot**  
GU10

45658, 45659



**Ra90+**

**Puissance**  
20W

**Lumen**  
1 800

50 000h, RoHS, ErP, 36°

5000K		
4000K	NC	NC
3000K	45656	45655

IRC : Indice de Rendu de Couleur.

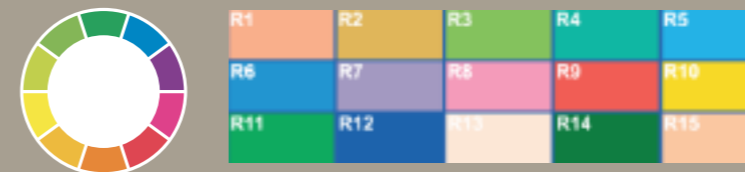

Les mesures se font par comparaison avec les 15 secteurs d'un échantillon étalon. C'est la moyenne qui donnera la valeur de l'IRC entre 0 et 100.



MALLTIS

L'éclairage principal et d'accentuation sur le même support

Une nouvelle conception de votre éclairage souple et évolutive à vos envies.

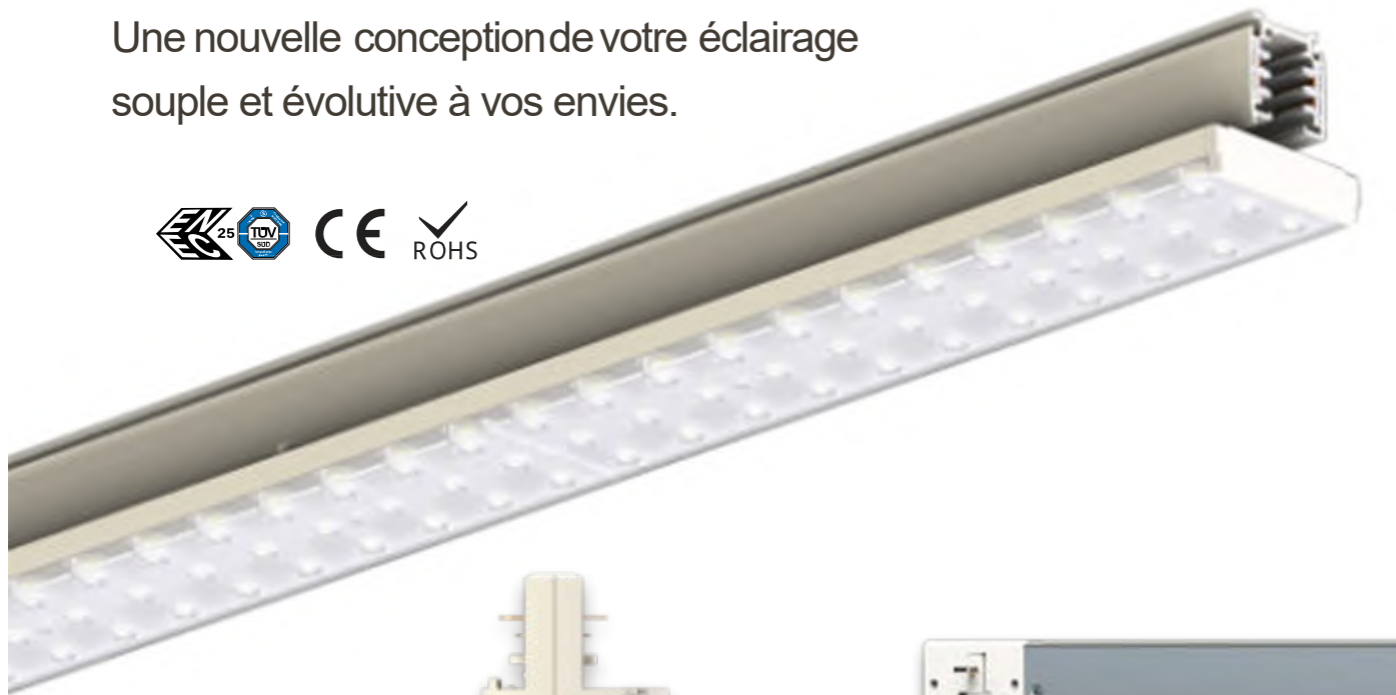

8 puissances réglables

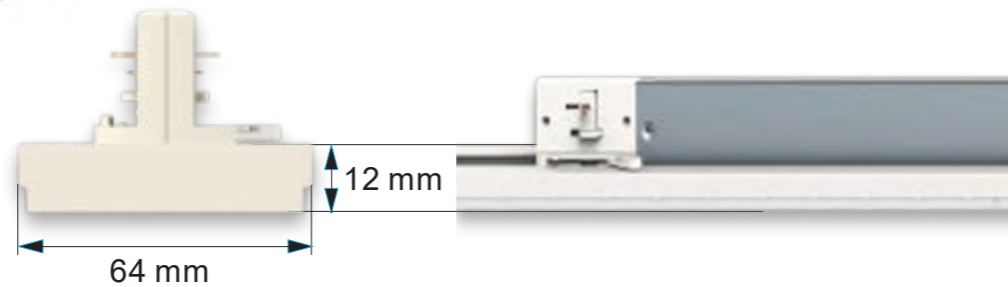

2 longueurs 600 et 1500 mm

600 mm

1500 mm

5000K	86095	NC	86107	NC
4000K	86094	NC	86106	NC
3000K	86093	NC	86105	NC

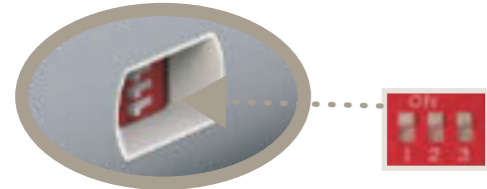

Puissances réglables avec curseur



Solution ALYCE:

Modulable et adaptable sur rail 3 phases

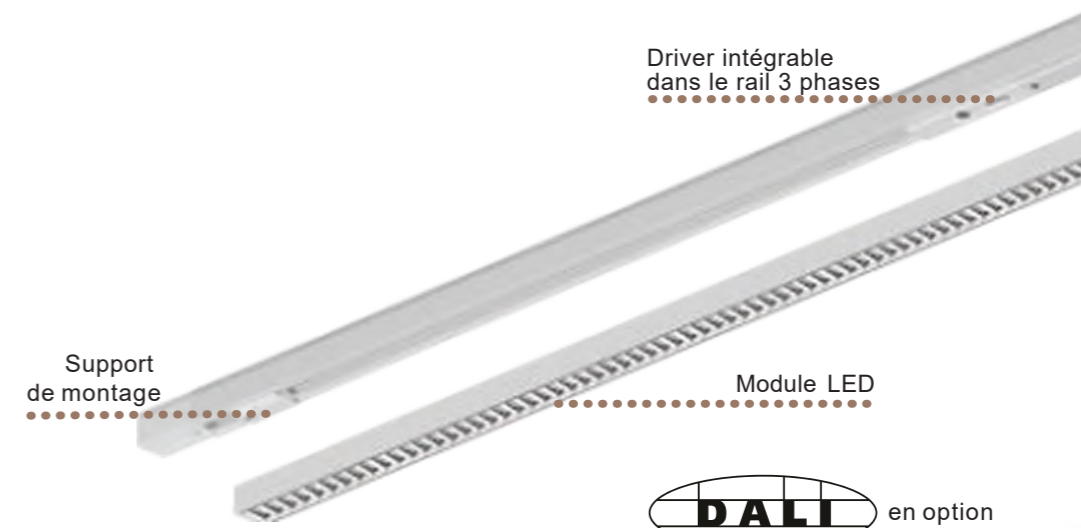

DALI en option

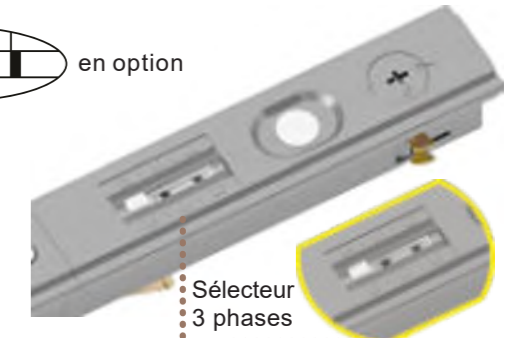

Sélecteur 3 phases



Sélecteur de puissance

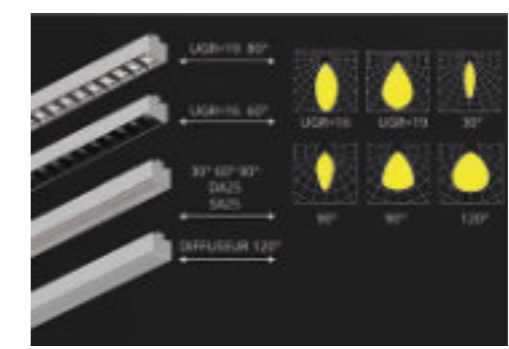

MALLTIS

- Une étude préalable permet d'optimiser l'investissement.
- Gain moyen supplémentaire sur la consommation de 20 %.
- Garantit le respect des normes.
- Une scénarisation de l'espace.

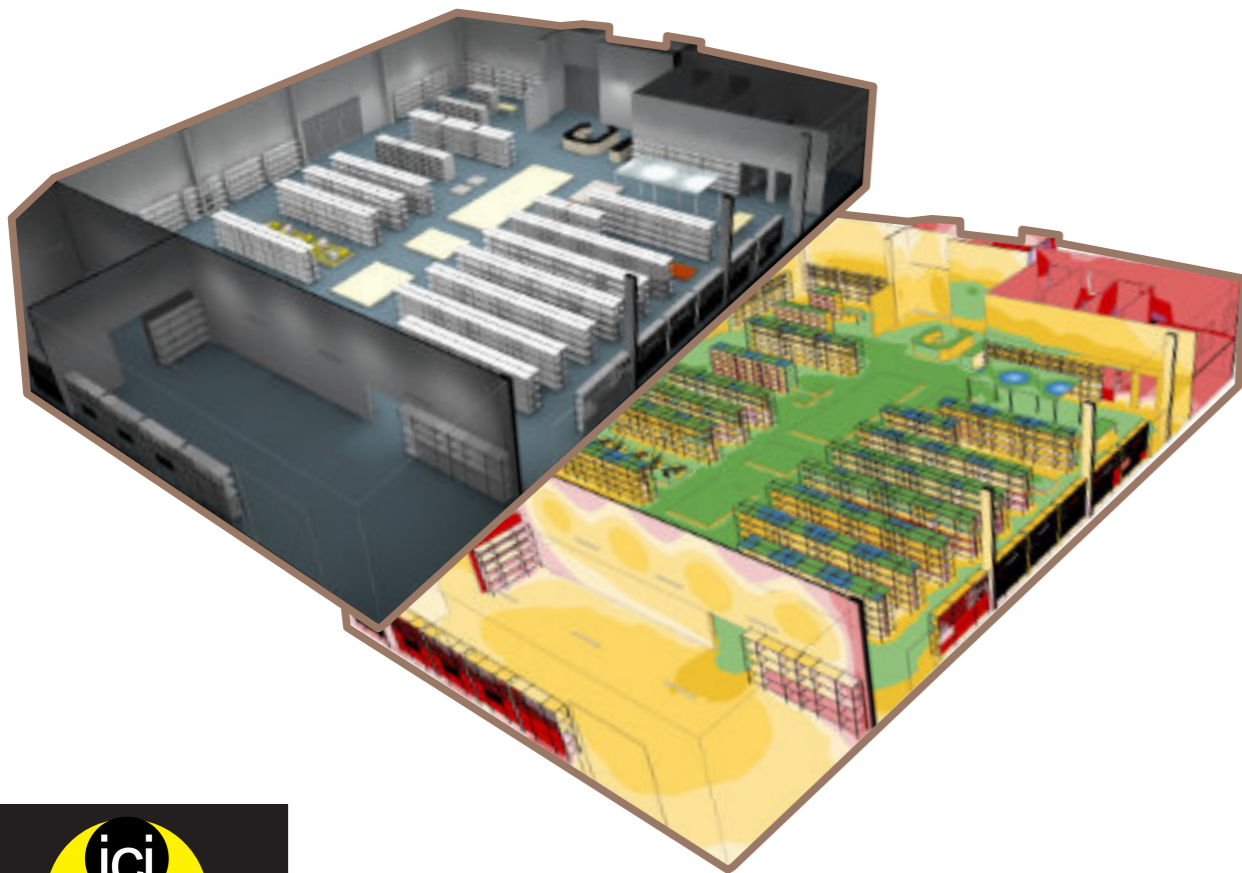
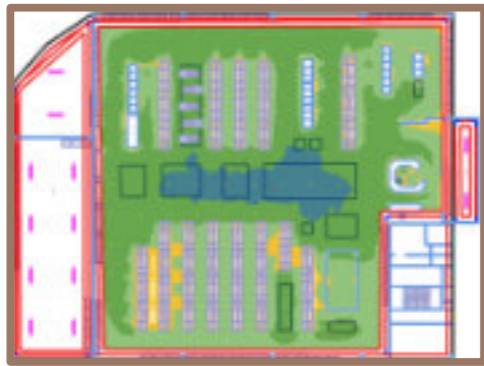

Malltis met en place un réseau de distributeurs capable de réaliser vos études en relation directe avec nos équipes d'éclairagistes. Contactez nous pour en bénéficier.

En partenariat avec la société **DETECVEL**, nous vous proposons une gamme de caméras optimisant confort et sécurité, 100% compatibles avec nos solutions LED.

En cas d'intrusion, ces caméras de surveillance peuvent piloter l'allumage de nos luminaires MALLTIS.

Gamme « retail »



**Caméra grand angle**, anti-vandalisme, très haute résolution, enregistrement 24h/24 pendant 21 jours.



**Caméra 360°** : équivalente à 8 caméras en 1. Permet une visualisation sans angles mort de la zone d'achat. Permet de tracer les flux et les zones les plus fréquentées.



**Caméra de comptage** : permet de définir le profil des clients et de compter les entrées / sorties.



**Caméra détection intrusion** : permet la détection d'humain et véhicule ainsi que la lecture de plaque d'immatriculation. Alerte en temps réel sur smartphone, enregistrement 24h/24 pendant 21 jours.

Caméra 360°

Carte de densité

Il est important de connaître les zones les plus fréquentées afin d'agencer au mieux le magasin ou de placer les produits de façon à susciter l'intérêt et générer plus de ventes.



Caméra de comptage

Comptage des personnes en 3D

- Identification des cycles de fréquentation (journée/mois/année).
- Adaptation de l'effectif et du taux personnel client par rapport aux heures de pointe.
- Gestion des effectifs aux données de fréquentation.



Démographie de la clientèle

- Comprendre la composition de base de la clientèle et analyser la fréquentation des différents segments de clients.
- Mesurer l'efficacité de vos campagnes marketing pour différents segments de marché.



Caméra détection intrusion

Détection d'humain et véhicule lors du franchissement de ligne prédéfini, ce système permet de visualiser et contrôler ce qui se passe à l'extérieur.



-----

# Notre métier, ÉCLAIRAGISTE

nous concevons  
tous types de  
projet d'éclairage.

Extérieur  
Éclairage urbain  
Parking

Intérieur  
Espaces commerciaux,  
Bureaux,  
Espaces industriels,  
Rayonnage

Solutions métiers  
Éclairage patrimoine

-----



## MALLTIS

MALLTIS marque pro du groupe PRODEAL

-----

11 route de Kerbost  
ZI de Grâces  
22200 GUINGAMP - France

02 96 14 02 05  
info@malltis.com

SAS au capital de 300 003 €  
Siret 751892274 / Code APE 4690Z  
RCS Saint-Brieuc B 751 892 274  
TVA intracommunautaire FR34751892274



malltis.com

LINEAR 2026