



LED RAYON

Illumine vos gondoles

Conception originale

MALLTIS

LA SOLUTION POUR ILLUMINER VOS GONDOLES ET ÉTAGÈRES



Simple et rapide à mettre en œuvre



Une solution efficace pour valoriser vos produits



Solution réglable à la hauteur de vos tablettes



S'adapte sans contrainte aux évolutions de vos produits

LED RAYON

SOLUTION LED MODULABLE

pour une mise en valeur de vos produits dans vos linéaires

LED RAYON



- **Solution universelle**, s'adapte à toutes les gondoles du marché
- Disponible en version **kit prêt à poser** :
- Disponible pour **toutes les largeurs** :
 - 50 cm
 - 60 cm
 - 100 cm
 - 120 cm
 - 133 cm

- Les kits sont conçus pour une pose sans soudure.
- La mise en œuvre ne demande aucune compétence particulière.
- Le temps estimé pour une pose n'excède pas les 20 minutes.

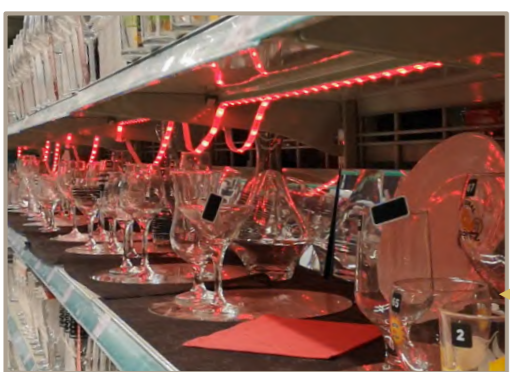
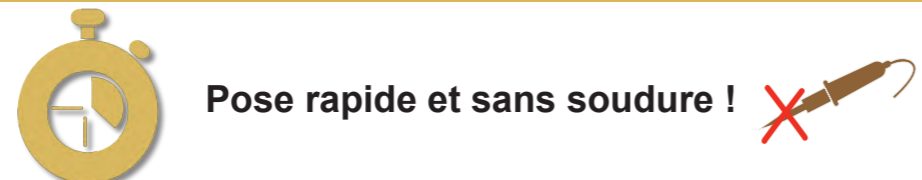

Fait maison, et ça se voit !
Pas vendeur !
Ne valorise pas les produits.

La solution lumineuse pour vos linéaires

Maîtriser la lumière pour « booster » vos ventes

Conçu par un éclairagiste expérimenté, cette solution s'adapte parfaitement à vos besoins.

Ruban LED COB

Pour un rendu de la lumière plus élégante et confortable, nous utilisons la technologie des LED de type COB qui offre une diffusion en ligne continue. Contrairement aux LED SMD, composés de carrés jaunes, il n'y aura pas de reflets sur vos produits.

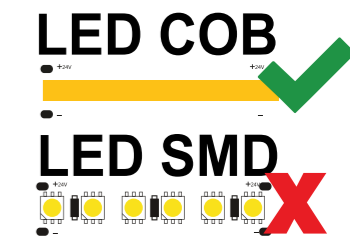

Indice de rendu de couleur



Pour un rendu valorisant, le LED RAYON utilise exclusivement des rubans LED avec un Indice de Rendu de Couleur de **90** (contre 80 habituellement), ce qui améliore la perception des couleurs et des contrastes.

Free flicker

Pour votre confort, et celui de vos clients, le driver utilisé est garanti « free-flicker », c'est-à-dire sans effet de scintillement provoqué par la régulation de tension.



Sur mesure

Pour les kits standards 2 choix de couleurs sont proposés. Le 5000K (blanc confort), couleur blanc confort qui dynamise les produits avec des teintes vives. Pour les ambiances plus feutrées et cosy nous préconisons le 3000K (blanc chaud).

Pour vos besoins spécifiques, nos experts sont à votre disposition pour vous accompagner dans votre projet. (gestion par télécommande, ruban RGB avec programmation...)

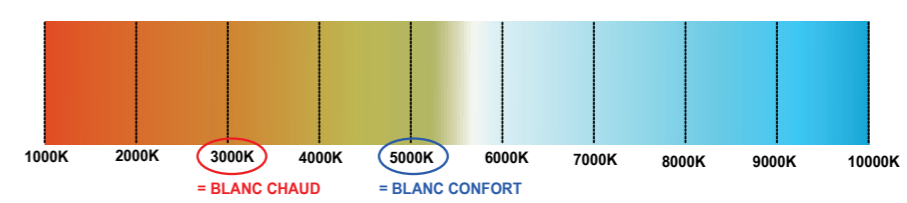

COMPATIBLE TOUT SUPPORT

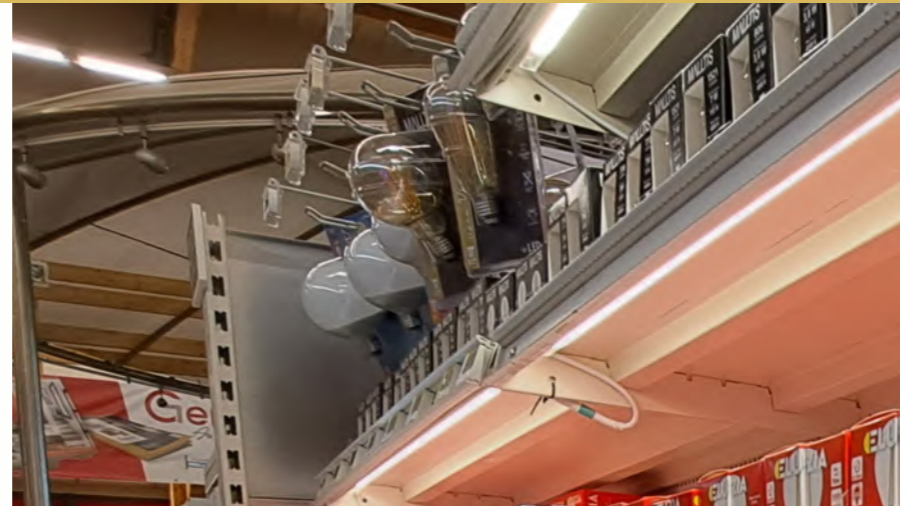

Référence des kits (composé de 6 réglettes) :

Largeur	5000K	3000K	DRIVER Inclus dans le kit
1M33	30940	30863	100W
1M20	30944	30945	100W
1M00	30941	30862	60W
0M60	30942	30860	60W
0M50	30943	30861	60W



BOIS

MÉTAL

VERRE





INTERRUPTEUR

33258 Kit interrupteur à encastrer

33257 Kit interrupteur pose en saillie

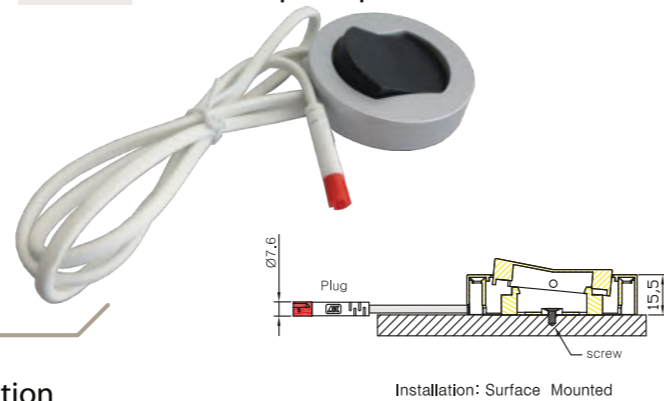
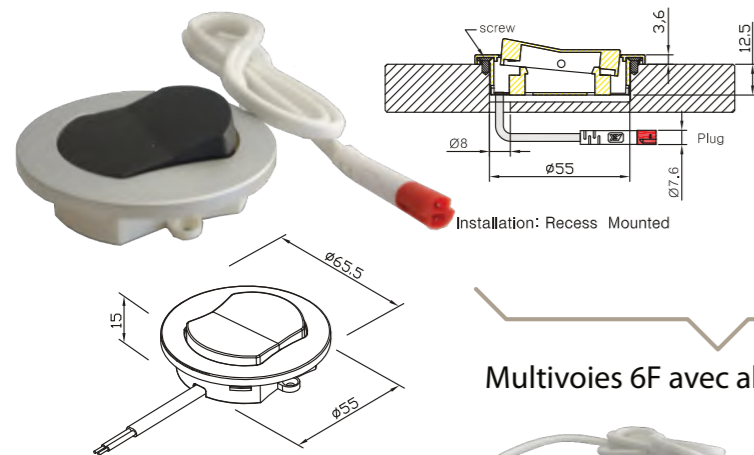

Multivoies 6F avec alimentation

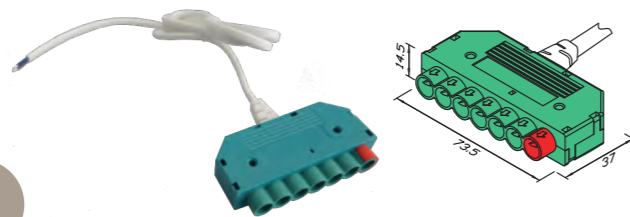

DRIVER

41062 Driver 24V IP20 60W 6 voies Mikko

Caractéristiques	41062
Puissance	60W
Tension d'entrée	120-240V
Courant d'entrée	2,5 A
Fréquence	50-60 Hz
Facteur de puissance	> 0,90
Hauteur	18mm
Largeur	57mm
Longueur	19mm
Longueur câble	1m



30880 Kit driver 24V 100W IP20 barre + prise électrique 3m + multivoie FK

Caractéristiques	41126
Puissance	30W
Tension d'entrée	120-240V
Courant d'entrée	160 mA
Fréquence	50-60 Hz
Facteur de puissance	> 0,95
Hauteur	xx
Largeur	xx
Longueur	xx
Longueur hors tout	xx



FIXATION

30891 Aimants avec double face

30760 Double face - rouleau de 50m

30889 Double face - rouleau de 5m

31022 Clips inox x6 pour kit LED Rayon+ visées

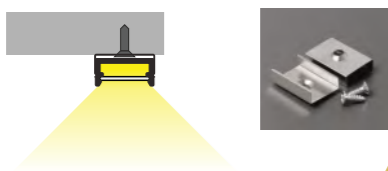

KIT PREMIUM

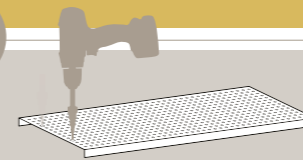

La prise se fixe sur la tôle arrière de votre gondole. Le trou doit être agrandi au diamètre 16mm avec un forêt étagé

30893 Pour gondole blanche

30892 Pour gondole noire

x10

x10

x6

x6

x4

x4

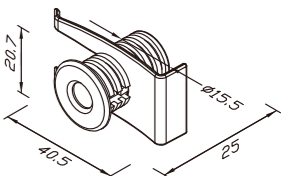
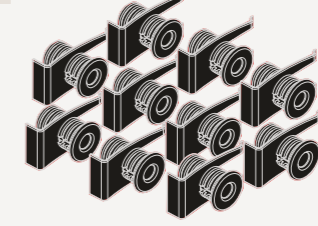
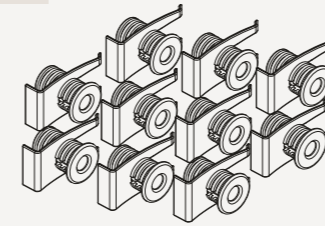

OPTION RÉGLETTE SUPPLÉMENTAIRE

33314



A partir de votre kit LED RAYON de base, vous pouvez compléter le nombre de réglettes selon vos besoins. Le driver détermine le nombre de réglettes que vous pouvez rajouter (le tableau ci-dessous vous permet de déterminer le nombre maximum de réglette que vous pouvez rajouter en fonction de la puissance de votre driver). Le mode de montage nécessitera éventuellement des câbles d'alimentation complémentaire référence 33314.

Largeur	5000K	3000K	Puissance par réglette	Nombre maximum de réglettes en fonction de la puissance du driver (*)		
				60W	100W	150W
1M33	31360	31365	11,5W	x5	x8	x12
1M20	31370	31371	10,5W	x5	x9	x13
1M00	31361	31366	8,6W	x6	x11	x17
0M60	31362	31367	4,9W	x12	x20	x30
0M50	31363	31368	3,8W	x15	x26	x38

(*) Le ruban LED alimenté de façon linéaire, c'est-à-dire lorsque 2 réglettes sont couplées ensemble, ne doit pas excéder une longueur total de 6 mètres

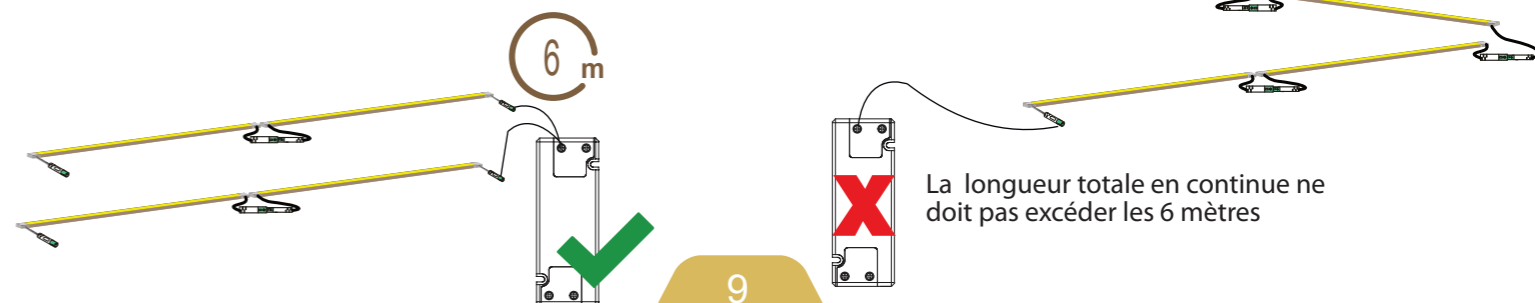

COMPOSITION DU KIT DE BASE & PLAN DE MONTAGE

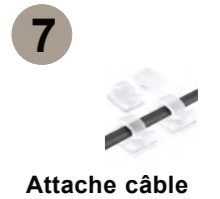
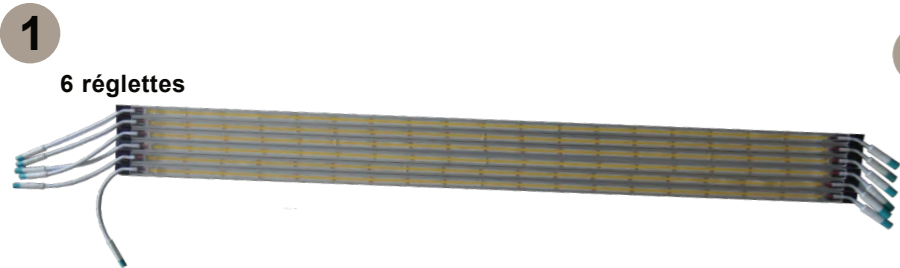

1 VIDEZ

la gondole et démontez le nombre de tôle nécessaire pour accéder à la partie arrière de votre gondole

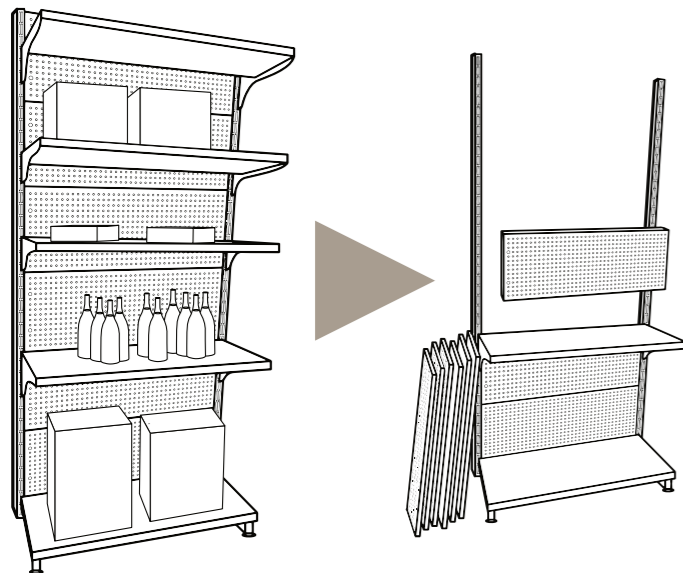

2 COLLEZ

COLLEZ

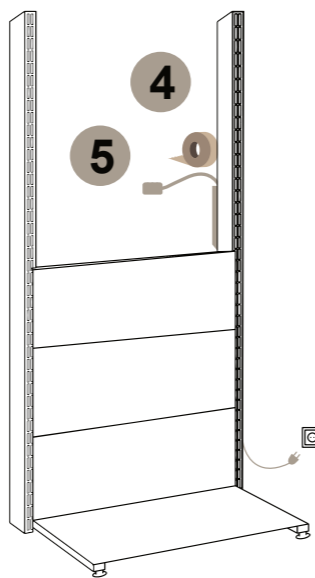

3 MONTEZ

remettez les tôles arrière et collez à l'aide de l'adhésif double face les goulottes de guidage du fil électrique ajouré.

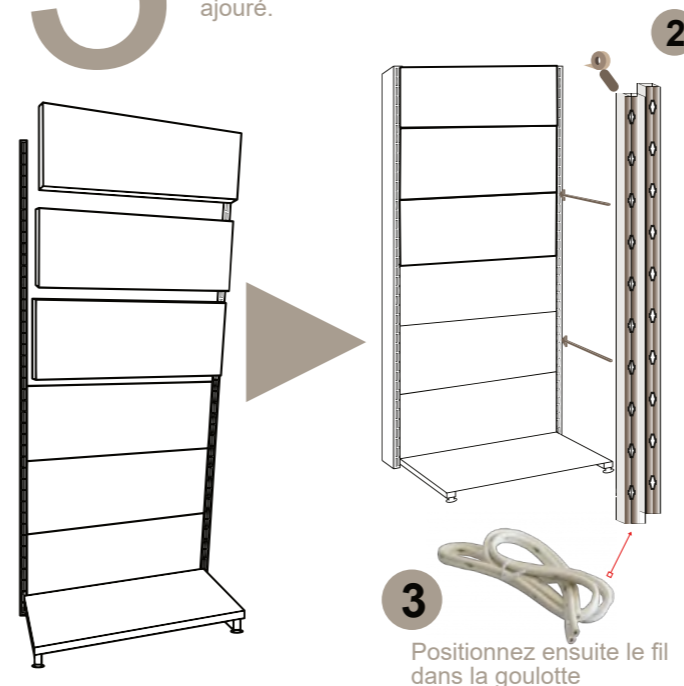

MODULER SELON VOS BESOINS



Positionner vos réglettes en largeur ou en hauteur sans aucune contrainte. Les réglettes sont connectables de série.

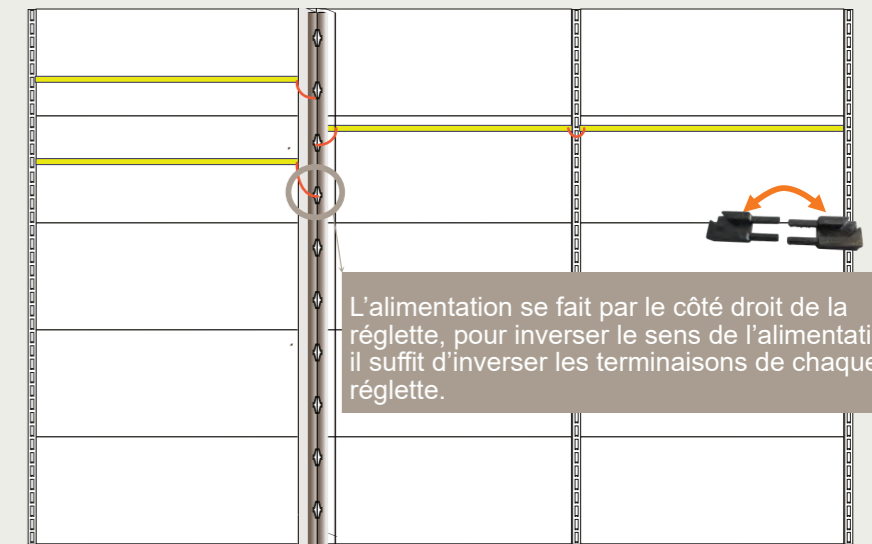

L'alimentation se fait par le côté droit de la réglette, pour inverser le sens de l'alimentation il suffit d'inverser les terminaisons de chaque réglette.

Exemple d'une pose en casquette

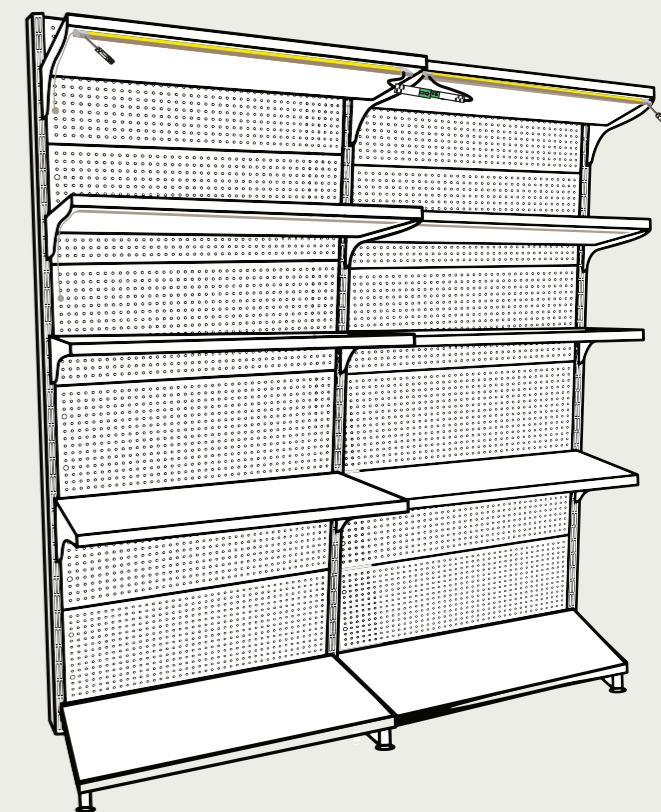

4 COLLEZ LES RÉGLETTES

sur les étagères

Nettoyer votre support à l'alcool préalablement

FIXATION ADHÉSIF

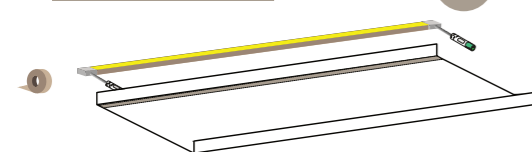

ou FIXATION INOX



fixation par rivet POP

5 POSITIONNEZ VOS ÉTAGÈRES

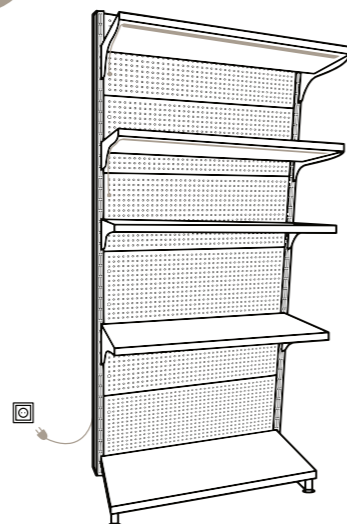

6 BRANCHEZ

les réglettes au fil électrique ajouré positionné dans la goulotte

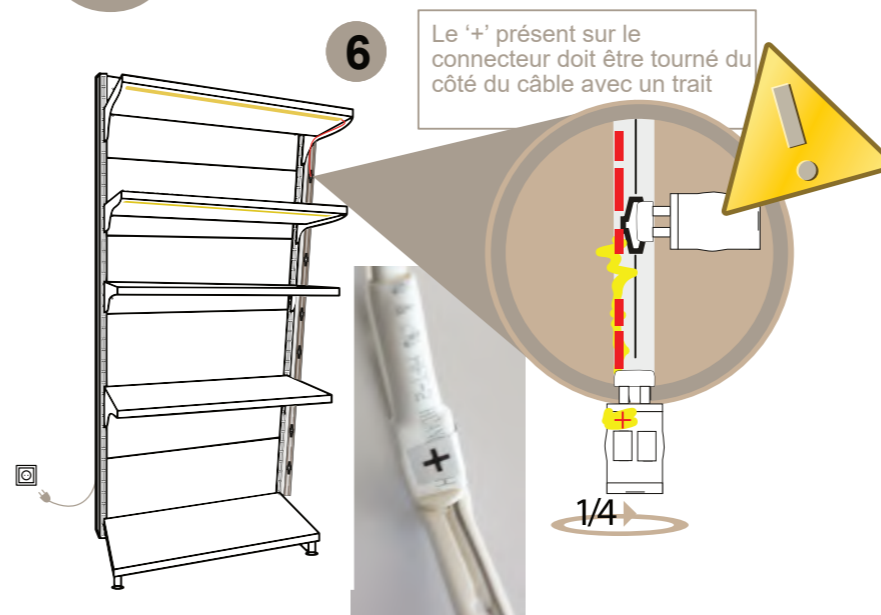

MALLTIS

Notre métier, ÉCLAIRAGISTE

nous concevons
tous types de
projet d'éclairage.

Extérieur

Éclairage urbain
Parking

Intérieur

Espaces commerciaux,
Bureaux,
Espaces industriels,
Rayonnage

Solutions métiers

Éclairage patrimoine



MALLTIS

11 route de Kerbost
ZI de Grâces
22200 GUINGAMP - France
02 96 14 02 05
info@groupe-prodeal.com

MALLTIS marque pro du groupe PRODEAL

SAS au capital de 300 003 €
Siret 751892274 / Code APE4690Z
RCS Saint-Brieuc B 751 892 274
TVA intracommunautaire FR34751892274

